

---

<b>DK</b>	<b>Betjeningsvejledning</b>
<b>GB</b>	<b>User manual</b>
<b>RO</b>	<b>Manual de utilizare</b>
<b>CZ</b>	<b>Návod k obsluze</b>

## **TME 1600**

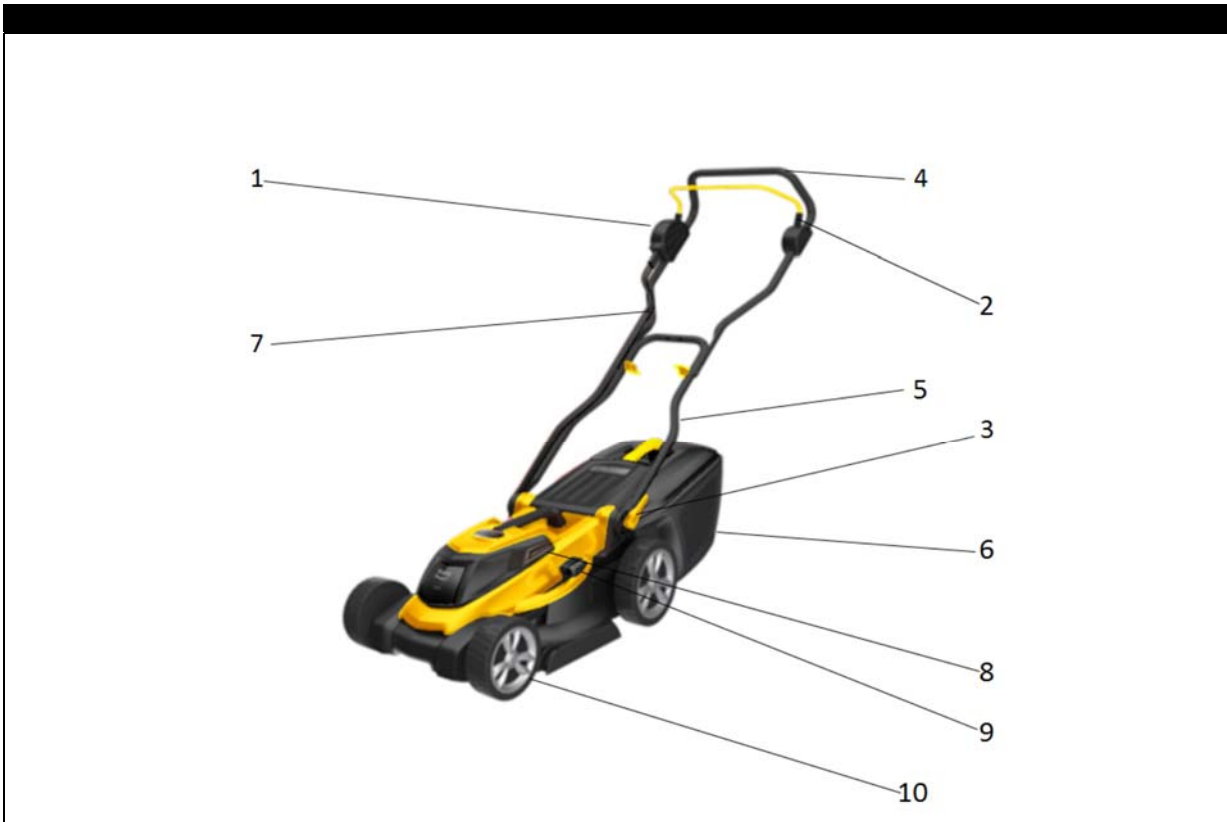



1



2



3

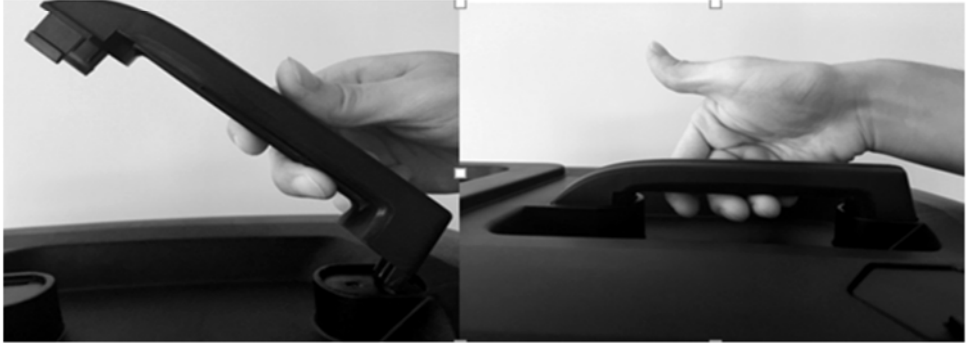



6

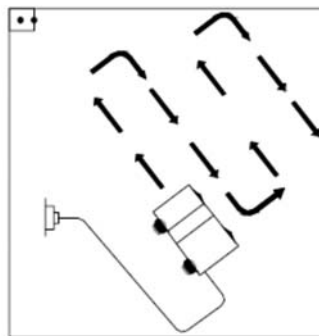





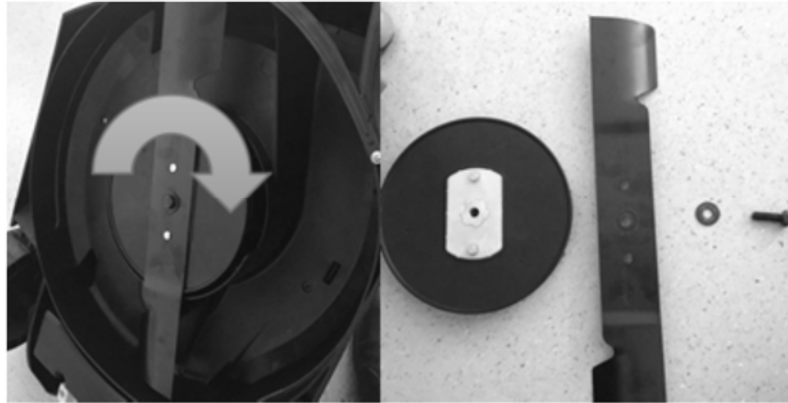
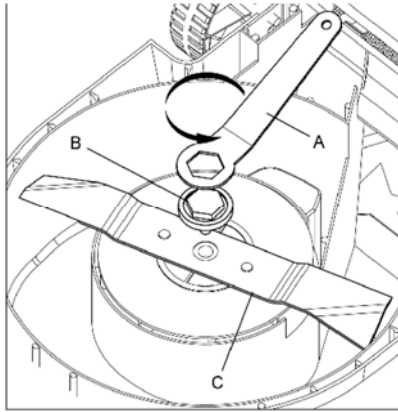





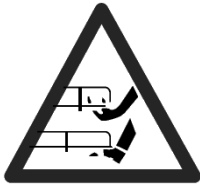

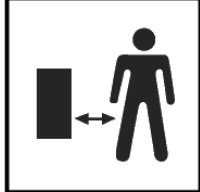
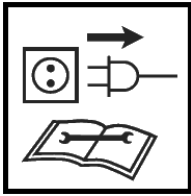
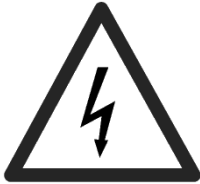



9

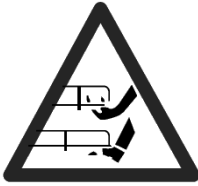
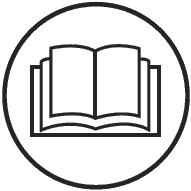
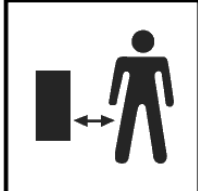
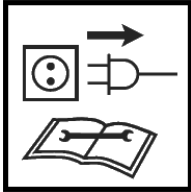

10

Advarselssymboler / Warning symbols / Simboluri de avertizare / Varovné symboly

	DK	GB		DK	GB
	Advarsel !	Warning !		Hold hænder og fødder væk fra kniven. Vær opmærksom på at kniven roterer i 5 sekunder, efter maskinen er slukket.	Keep hands and feet away from rotating parts. Be aware that they run for 5 sec. after the machine has been turned off.
	Læs betjeningsvejledningen. Opbevar den sikkert til senere brug.	Read the manual. Store it for later use.		Hold altid arbejdsområdet fri for andre personer.	Keep work area free of other people.
	Fjern altid stikket fra kontakten, når plæneklipperen ikke er i brug og under reparationer.	Always remove the cable from the electric switch when not using the mower or during repairs.		Vær opmærksom på knivene under kørsel med plæneklipperen.	Be aware of the knives when using the lawn mower.
	Risiko for flyvende objekter. Hold 10 m afstand til mennesker og dyr	Risk of flying objects. Keep bystanders away for minimum 10 meter.		Hold ledningen væk fra arbejdsområdet foran maskinen.	Keep the power cord away from the working area in front of the machine.
	Bortskaffelse af elektriske produkter må ikke ske sammen med almindeligt husholdningsaffald. Elektriske produkter skal medbringes til det lokale genbrugscenter og bortskaffes på korrekt vis der.	Waste electrical products must not be disposed of with the household waste. This tool should be taken to your local recycling center for safe treatment.		Brug høreværn og beskyttelsesbriller ved brug	Use hearing aid and safety glasses during use.

	RO	CZ		RO	CZ
	Fiti atenti si respectati informatiile ce insotesc acest simbol	Varování !		Tineti mainile si picioarele departe de piesele aflate in miscare. Aveti grija ca acestea vor continua sa se roteasca inca 5 secunde dupa oprirea masinii.	Nepřibližujte ruce ani nohy k rotujícím částem stroje-noží! Pozor, nůž rotuje ještě min.5 sec. Po vypnutí stroje!
	Cititi manualul de utilizare inainte de folosirea echipamentului	Před použitím si důkladně přečtěte návod k obsluze. Návod uschovete pro budoucí použití.		Aveti grija la picioare. Nu le tineti in apropierea cutitelor rotative	Dbejte na to , aby se v pracovním prostoru nepohybovali další lidé.
	Intotdeauna deconectati cablul de alimentare atunci cand nu utilizati echipamentul sau in timpul intretinerii acestuia	V případě, že sekačku nepoužíváte nebo ji opravujete, vždy vytáhněte přívodní kabel za zásuvky!		Atentie la cutite atunci cand utilizati masina de tuns gazon	Pozor na rotující nůž sekačky!
	Atentie: Aveti grija la obiectele aruncate. Tineti trecatorii la o distanta de minim 10 m fata de echipament	Riziko odlétavjících předmětů. Zajistěte, aby přihlízející byly vzdáleni nejméně 10m od stroje.		Tineti cablul de alimentare departe de zona de lucru din fata echipamentului.	Přívodní kabel udržujte mimo pracovní zónu, nedovolte, aby se dostal před sekačku.
	Deseurile de echipamente electrice si electronice nu trebuie eliminate impreuna cu deseurile menajere. Aceasta unealta trebuie predata centrului local de colectare pentru a fi reciclata in conditii de siguranta.	Elektroodpad nesmí být vyhozen do běžného domácího odpadu. Musím být odložen v nejbližším recyklačním centru k tomu určenému.		Folositi casti si ochelari de protectie	Během práce se strojem noste bezpečnostní ochranné brýle a ochranu uší.

## DK - Indholdsfortegnelse

---

Illustrationer.....	2
Advarselsymboler.....	6
Sikkerhedsforskrifter.....	8
Identifikation af dele.....	8
Montering af plæneklipperen.....	8
Betjening.....	8
Indstilling af klippehøjde.....	9
Klippemetode.....	9
Vedligeholdelse.....	9
Risiko for overophedning.....	9
Specifikationer.....	9
Reklamationsretten og generelle betingelser.....	9

Vi ønsker dig tillykke med din nye plæneklipper. Vi er overbevist om, at denne maskine fuldt ud vil opfylde dine forventninger. For at opnå det maksimale udbytte af din maskine, bør du gennemlæse denne betjeningsvejledning grundigt. Det vil spare dig for unødige besværligheder. Du bør især være opmærksom på sikkerhedsforeskrifterne.

### Sikkerhedsforskrifter

---

- Lad aldrig børn eller personer, der ikke er instrueret i brug af plæneklipperen, anvende den.
- Anvend ikke plæneklipperen til andre formål, end det den er bestemt til.
- Hvis du er syg, træt, påvirket af alkohol eller euforiserende stoffer, må du ikke bruge plæneklipperen.
- Det elektriske kabel skal altid være helt. Et beskadiget kabel skal udskiftes. Tjek altid det elektriske kabel før brug.
- Vær altid opmærksom på det elektriske kabel, når du benytter plæneklipperen.
- Det elektriske forlænger-kabel skal have en minimum diameter på 1,5mm<sup>2</sup>, max. længde 50 meter.
- Løft aldrig maskinen ved at trække i kabelet.
- Sørg altid for at plænen er fri for sten og andre objekter, der kan skade knivene.
- Anvend altid kraftigt fodtøj og lange bukser.
- Udskift altid plastknivene i sæt, derved opretholdes bedre balance.
- Brug ikke plæneklipperen i vådt græs.
- Pas på ikke at miste fodfæstet på skråninger.
- Gå ikke baglæns, når du klipper græs, risikoen for at falde er højere, når man går baglæns.
- Anvend kun plæneklipperen på græs.
- Plæneklipperen må kun startes, når den står på græs. Den må ikke startes, hvis den ligger på siden eller på hovedet.
- Tag stikket ud af kontakten, når du: Efterlader plæneklipperen, fjerner en blokering på plænen, checker, rengør, skifter knive eller vedligeholder maskinen.
- Vær opmærksom på at alle bolte og møtrikker er fastspændt før brug.
- Skift beskadigede dele ud inden plæneklipperen tages i brug.
- Anvend kun originale reservedele

## Identifikation af dele

---

Illustration 1:

1. Sikkerhedskontakt
2. Aktiveringsgreb
3. Højdejustering af styr
4. Øvre styr
5. Nedre styr
6. Opsamlerkasse
7. Kabelholder
8. Motor
9. Klippehøjdejustering
10. Hjul

### Montering af plæneklipperen

---

Illustration 2:

Monter det nederste del af styret på klippeskjoldet, som vist på billederne i.

Nedre styrrør monteres på styrholderen på skjoldet. Plastiklåget monteres uden på. Dernæst en skive og så selve låsebolten.

Låseboltene kan foldes ind, men pas på ikke at overspænde før den trykkes på plads.

Efter den er trykket på plads, anbefales at det spænde bolte yderligere ved at dreje låsebolten rundt i lukket position.

Illustration 3:

Monter det øverste styr på det nederste med de medfølgende låsebolte, som vist på billederne herunder (sørg for at montere kabelholderen på styrrøret først). Stik bolten med plasthåndtag igennem hullerne, sæt den ovale plastskive på først og stram derefter møtrikken med plastkraven med fingrene. Til slut vippes håndtaget ned for at stramme styret helt.

Illustration 4:

Opsamlerkassens venstre og højre del klikkes sammen. Dernæst klikkes den øvre del fast til den nedre del. Til sidst klikkes håndtaget på inden opsamlerkassen monteres bag på plæneklipperen. Dette gøres ved at man løfter udkaster klappen op og hæfter opsamlerkassen på.

Illustration 5:

Sørg for at kabelholderen er monteret på øvre styrrør. Brug kabelklipsene til at holde ledningen på plads.

### Betjening

---

Illustration 6:

1. Tryk sikkerhedskontakten (1) ned og træk i aktiveringsgrebet (2).
2. Hold grebet (2) inde under kørsel.

Plæneklipperen stoppes ved at slippe grebet (2). Vær opmærksom på at knivene kører minimum 5 sekunder efter håndtaget slippes.



## Indstilling af klippehøjde

---

Illustration 7:  
Klippehøjden justeres ved hjælp af håndtaget på siden af klipperen

### Klippemetode

---

Illustration 8:  
Det anbefales at starte fra et punkt tæt på stikkontakten og arbejde sig videre ud derfra.  
Planlæg et fast køremønster væk fra stikkontakten og sørg for at holde forlængerledningen på den side, hvor området allerede er klippet.

Illustration 9:  
Hvis bioklip funktion ønskes indsættes bioklip skærm som vist på billedet.

### Vedligeholdelse

---

Sørg altid for at plæneklipperen er ren for afklippet græs. Den skal børstes fri for græs, hver gang den har været i brug. Anvend ikke vand til dette formål.

Illustration 10:  
Ved udskiftning af kniv skrues knivbolten fri, ved at dreje i mod uret, herefter fjernes kniven, og ny kan sættes på. Bolten spændes og kniven kontrolleres inden klipning genoptages.

### Risiko for overophedning

---

Stopper motoren under drift, skyldes det overophedning. Maskinen er udstyret med en termosikring som slår motoren fra, hvis den belastes for hårdt. Hvis det sker, lad da motoren køle i 5 minutter før den startes igen.

Hvis maskinen klipper i langt eller fugtigt græs, eller, hvis drift fortsættes, mens opsamlerkassen er fyldt, er der stor risiko for overophedning.  
Overophedning vil resultere i at maskinens termosikring vil slå fra, og maskinen vil stoppe.  
Når maskinen er kølet tilstrækkeligt ned vil det igen være muligt at bruge maskinen.  
Nedkøling tager op til 5 minutter.  
Oplever man dette problem ofte, kan det anbefales at sætte klippehøjden op, køre i langsommere tempo og sørge for opsamlerkassen ikke er fyldt. Ved langt og fugtigt græs, kan bagudkasthullet stoppe til, selvom opsamleren ej er fyldt. Tjek og rens derfor ofte.

### Specifikationer

---

<b>Model</b>	<b>TME 1600</b>
Spænding	230-240V ~ 50 Hz
Effekt (watt)	1600
Fremdrift	Skub
Klippebredde (cm)	38
Græsopsamler (L)	40
Højdejustering (mm)	6 positioner 25-75
LpA	85 dB(A)
LwA	96 dB
Vibrationer	3,5 m/s <sup>2</sup>
Vægt (kg)	13

## Reklamationsretten og generelle betingelser

---

Reklamationsperioden regnes fra købsdatoen og er gældende i 2 år for private i Danmark og andre lande i EU. Maskiner solgt til erhvervsbenyttelse har 1 års garanti.

Reklamationen dækker mangelfuld udførelse dvs. fabrikationsfejl eller materiale- og funktionsfejl.

### Forbehold og krav

Normal slitage og udskiftning af sliddele er IKKE omfattet af reklamationsretten.

Sliddele, hvor der IKKE garanteres for holdbarheden over 12 måneder:

- Knive
- Kabler
- Remme
- Sikringer
- Kontakter
- Membraner/pakninger

### Reklamationsretten omfatter IKKE fejl eller mangler opstået som følge af:

- Manglende service og vedligeholdelse
- Konstruktionsmæssige ændringer
- At maskinen har været udsat for ydre påvirkning
- Laksnader, skader på skjold, styr, paneler m.m.
- At maskinen er blevet misligholdt eller overbelastet
- Montering/anvendelse af uoriginale reservedele
- Andre forhold, som Texas A/S er uden ansvar for
- Overbelastning af produktet ved forkert brug og mangel op hensyntagen til maskinens kapacitet

Hvorvidt en sag er en garantisag eller ej, afgøres i hvert tilfælde af et autoriseret serviceværksted.  
Din købskvittering er gældende som garantibevis, hvorfor den altid bør gemmes.

**Husk:** Ved anmodning om garanti reparation, skal Art. no. (f.eks. 90063XXX), årgang og serienummer altid oplyses. Det kan findes på CE-mærket som sidder på skjoldet.

*\*Vi forbeholder os ret til ændringer og tager forbehold for evt. trykfejl.*

## GB - Contents

---

Illustrations .....	2
Warning symbols .....	6
Safety instructions .....	10
Identification of parts .....	10
Assembly .....	10
Operating .....	10
Adjustment of cutting height .....	10
Cutting method .....	11
Maintenance .....	11
Risk of overheating .....	11
Specifications .....	11
Warranty terms and conditions .....	11

We congratulate you on your new lawnmower. We are convinced, that this machine will live up to your expectations. To achieve the maximum outcome of your machine you should read this manual carefully. That will prevent unnecessary trouble. You should pay special attention to the safety instructions.

## Safety instructions

---

- Never let children or persons who are not instructed in the use of the lawn mower use it.
- Never use the lawn mower for purposes other than those it is designed for.
- If you are sick, tired or under influence of alcohol or drugs, you should use the lawn mower.
- The electric cable must always be complete. A cable with defects must never be used. Always check the cable before use.
- Always pay attention to the electric cable when using the lawn mower.
- The electric extension cable must have a minimum of 1,5mm<sup>2</sup>, max. length 50 metres.
- Never lift the machine by pulling the cable.
- Always make sure the lawn is free of stones and other objects that might do damage to the blades.
- Always use strong foot wear and long pants.
- Replace the blades as a set to maintain better balance.
- Do not use the lawn mower in wet grass.
- Take care not to lose foot hold on slopes.
- Do not walk backwards when mowing, as the risk of falling over is greater, when you walk backwards.
- Only use the lawn mower on grass.
- The lawn mower must only be started when placed on grass. Never start the mower when it is on the side or lying upside down.
- Turn off power completely when: Leaving the lawn mower, removing a blockage on the lawn, check, clean, change blades or maintain the machine.
- Check that all bolts and nuts are securely fastened before use.
- Replace damaged parts before using the lawn mower.

**Only use original spare parts.**

## Identification of parts

---

Illustration 1:

1. Safety switch
2. Activation handle Handle-lock
3. Upper handle
4. Lower handle
5. Grass box
6. Cable holder
7. Carrying handle
8. Engine
9. Wheels

## Assembly

---

Illustration 2:

Fit the handle to the machine body as shown in the pictures.

Lower handlebar should be fixed to the brackets on the machine. The plastic cover is fitted outside. Add the washer and then the handle-lock bolt.

The handle-lock can be folded in, but be careful not to overtighten it before pressing it in.

After pressed into position, it is recommended to tighten the bolt further by turning it around in closed position.

Illustration 3:

Fit the upper handle to the lower handle using the supplied handle-lock bolts, as shown on the pictures below (remember to add the cable hook first).

Insert the bolt with plastic handle through the holes, set the oval plastic disc at first and then tighten the nut with plastic collar with fingers. Finally, tilt the handle down to tighten the handlebar fully.

Illustration 4:

Click the grass box left and right part together. Then click the upper part and lower part together. Then click the handle on the collector. Fit the assembled grass box under the rear guard of the mower.

Illustration 5:

Make sure the cable hook is fitted on the upper handlebar tube. And use the cable holders to hold the cord in place.

## Operating

---

Illustration 6:

1. Press the safety switch (1) and pull the activation handle (2).
2. Hold the handle (2) when using the mower. Release the handle (2) and the mower stops.  
Be aware that the blades rotate for another 5 seconds after the handle is released.

## Adjustment of cutting height

---

Illustration 6:

The cutting height is adjusted by the handle at the side of the machine.

## Cutting method

---

### Illustration 8:

It will be useful to start working from at a point close to the power supply and to work your way away from the supply. Cut the lawn at a suitable angle from the power supply and place the power cable to the side, which has already been cut.

### Illustration 9:

For Mulching insert the Mulching plug. As shown on the picture.

## Maintenance

---

### Illustration 10:

Always make sure the the lawn mower is cleaned and no grass stuck to is. Remove the grass with a brush every time the mower has been used. Do not use water for this purpose.

Change the knife by loosening the bolt, replace the knife with a new and replace the bolt.

Always check that the knife is properly fastened and in balance after replacement.

## Risk of overheating

---

Should the motor stop during use, it can be caused by overheating. This product is equipped with a thermos switch, which will stop the motor if it is being used too hard. If that happens, let the motor cool off for 5 minutes before starting it again.

If the machine cuts in long and wet grass or if it continues to operate, while the collection box is full, there is a high risk of overheating.

If the machine overheats, its thermal cutout will trip and cause the machine to stop.

The machine will be able to be used again once it has cooled down sufficiently.

Cooling takes up to 5 minutes.

If you frequently experience this problem, it is recommended to increase the cutting height, push it at a slower speed and make sure the collection box is not full. If the grass is long and wet, the rear discharge hole can easily be blocked even if the collection box is not full. Therefore, check and clean often.

## Specifications

---

Model	TME 1600
Voltage	230-240V ~ 50 Hz
Effect (Watt)	1600
Drive system	push
Cutting width (cm)	38
Collector box (L)	40
Height adjustment (mm)	6 positioner 25-75
LpA	85 dB(A)
LwA	96 dB (A)
Vibrations	3,5 m/s <sup>2</sup>
Weight (kg)	13

## Warranty terms and conditions

---

The warranty period is 2 years for private end users in EU countries.

Products sold for commercial use, only have a warranty period of 1 year.

The warranty covers material and/or fabrication faults.

### Restrictions and requirements

Normal wear and replacement of wearing parts are **NOT** covered by the warranty.

Wearing parts, which are **NOT** covered for more than 12 months:

- Blades
- Cables
- Belts
- Fuses
- Switches
- Membranes/gaskets

If you start the engine without adding oil, it will be damaged and cannot be repaired and therefore not covered by the warranty.

### The warranty does **NOT** cover damages/faults caused by:

- Lack of service and maintenance
- Structural changes
- Exposure to unusual external conditions
- Damages to the bodywork, deck, handles, panels etc.
- If the machine has been improperly used or overloaded
- Use of unoriginal spare parts.
- Other conditions where Texas cannot be held responsible.

Whether a case is a warranty claim or not is determined in each case by an authorized service center.

Your receipt is your warranty note, why it should always be kept safe.

**REMEMBER:** The purchase of spare parts as well as any request for warranty repair, art. number (e.g. 900670XX), year and serial number should always be informed. It can be found on the CE-label placed on the deck.

*\* We reserve the right to change the conditions and accept no liability for any misprints*

## RO - CUPRINS

Ilustratii.....	2
Simboluri de avertizare .....	6
Instructiuni de siguranta .....	12
Identificarea partilor componente .....	12
Asamblarea masinii de tuns iarba .....	12
Functionare .....	13
Ajustarea inaltimii de taiere .....	13
Taierea gazonului.....	13
Intretinerea .....	13
Pericol de supraincalzire .....	13
Specificatii tehnice .....	13
Garantia produsului: termeni si conditii .....	14

Va felicitam pentru noua masina de tuns iarba. Suntem convinsi ca aceasta masina se va ridica la nivelul asteptarilor dumneavoastra. Cititi cu atentie acest manual de utilizare pentru a obtine cele mai bune rezultate de la noul echipament. Astfel se vor evita problemele inutile. Trebuie acordata o atentie deosebita instructiunilor de siguranta evidentiate prin urmatorul simbol:

### Instructiuni de siguranta

- Nu lasati copiii sau persoanele neinstructuite sa foloseasca masina de tuns iarba.
- Nu folositi masina de tuns iarba in alte aplicatii decat cele pentru care a fost proiectata.
- Daca sunteti bolnav, obosit sau sub influenta alcoolului sau a drogurilor, nu trebuie sa utilizati masina de tuns iarba.
- Nu folositi cabluri defecte. Verificati intotdeauna cablul inainte de utilizare.
- Intotdeauna fiti atenti la cablul electric atunci cand utilizati masina de tuns iarba.
- Cablul prelungitor trebuie sa aiba un diametru minim de 1.5mm<sup>2</sup> si o lungime maxima de 50 de metri.
- Nu ridicati masina folosindu-va de cablu acesteia.
- Intotdeauna asigurati-va ca au fost indepartate de pe gazon pietrele si alte obiecte care ar putea deteriora lamele masinii.
- Folositi incaltaminte de protectie si pantaloni lungi.
- Inlocuiti lamele ca un set pentru a mentine un echilibru mai bun.
- Nu folositi masina de tuns iarba in iarba uda.
- Aveti grija sa nu alunecati atunci cand lucrati in panta.
- Nu mergeti cu spatele atunci cand lucrati, deoarece riscul de a va accidenta este mai mare.
- Folositi masina de tuns numai pe iarba.
- Masina de tuns iarba trebuie pornita doar atunci cand este asezata pe iarba. Nu porniti echipamentul atunci cand acesta se afla langa gazon sau este culcat pe iarba.
- Opriti complet masina atunci cand: plecati de langa echipament, indepartati un obstacol de pe gazon, verificati, curatati, schimbati lamele sau intretineti masina.
- Verificati ca toate suruburile si piulitele sunt stranse bine inainte de a utiliza masina.
- Inlocuiti piesele defecte inainte de a utiliza masina de tuns iarba.
- Asigurati-va ca celelalte persoane sunt la cel putin 5m distanta de zona de lucru.
- Cand lama functioneaza, nu puneti degetele sau picioarele sub punte, indiferent de situatie.
- Curatarea si intretinerea pot fi realizate doar dupa

ce motorul a fost oprit.

- Intotdeauna opriti motorul atunci cand masina de tuns iarba nu este folosita.
- Cand masina de tuns iarba este transportata, motorul trebuie sa fie oprit.
- Intotdeauna asigurati-va ca lama este bine fixata, inainte de a utiliza masina de tuns iarba. Purtati manusi de protectie cand lucrati cu lama.
- Pentru a evita vibratiile, marginile lamei trebuie sa fie bine ascutite pe ambele parti. Daca lama este deteriorata, lasati un profesionist sa decida daca este mai bine sa o schimbe.

### Folositi doar piese de schimb originale.

### Identificarea partilor componente

Ilustratia 1:

1. Comutator de siguranta
2. Maneta de actionare
3. Reglarea inaltimii ghidonului
4. Ghidon superior
5. Ghidon inferior
6. Cutie colectoare
7. Suport cablu
8. Motor
9. Reglare inaltime de taiere
10. Roti

### Asamblarea masinii de tuns iarba

Ilustratia 2:

Montati manerul la echipament conform imaginilor.

Partea inferioara a ghidonului ar trebui fixata in suportii de pe masina. Carcasa din plastic este montata la exterior. Adaugati saiba, dupa care surubul de la dispozitivul de blocare al manerului.

Dispozitivul de blocare al manerului poate fi pliat, insa aveti grija sa nu il strangeti prea mult inainte de a-l apasa.

Dupa ce este apasat in pozitie, este recomandat sa strangeti surubul si mai mult rotindu-l in pozitia inchis.

Ilustratia 3:

Montati partea superioara a ghidonului la partea inferioara utilizand suruburile de fixare furnizate, conform imaginilor (nu uitati sa puneti mai intai suportul cablului).

Introduceti surubul cu maner din plastic prin orificii, asezati mai intai discul oval din plastic, dupa care strangeti piulita manual. La final, inclinati manerul in jos pentru a strange ghidonul complet.

Ilustratia 4:

Asamblati cutia colectoare de iarba, mai intai partile laterale, dupa care montati partea superioara si cea inferioara. Montati cutia asamblata sub carcasa din spate a masinii de tuns iarba.

Ilustratia 5:

Asigurati-va ca suportul cablului este montat pe manerul superior. Utilizati clemele pentru a fixa cablul.

## Functionare

---

Ilustratia 6:

1. Apasati comutatorul de siguranta (1) si strangeti maneta de pornire/ oprire (maneta de actionare) (2).
2. Tineti apasata maneta (2) atunci cand utilizati masina de tuns iarba.

Eliberati maneta (2) si masina de tuns se va opri. Aveti grija deoarece cutitele vor continua sa se roteasca pentru inca 5 secunde dupa eliberarea manetei de pornire/oprire.

## Ajustarea inaltimii de taiere

---

Ilustratia 6:

Inaltimea de taiere se poate regla cu ajutorul manetei din partea laterala a masinii.

## Taierea gazonului

---

Ilustratia 8:

Va fi util sa se inceapa lucrul dintr-un punct apropiat de sursa de alimentare si sa va indepartati de aceasta pe masura ce lucrati. Taiati gazonul la un unghi adecvat fata de sursa de alimentare si asezati cablul de alimentare pe partea unde iarba a fost deja taiata pentru a evita taierea cablului.

Ilustratia 9:

Pentru maruntirea ierbii (mulcire) montati accesoriul pentru mulcire. Conform imaginii.

## Intretinerea

---

Verificati toate bolturile, suruburile si puntea. Asigurati-va ca lama este ascutita.

Este o idee buna sa lasati service-ul local autorizat sa verifice masina de tuns iarba o data pe an.

Intotdeauna asigurati-va ca masina de tuns iarba este curatata si ca nu mai exista urme de iarba. Indepartati iarba cu ajutorul unei perii dupa fiecare utilizare a masinii de tuns. Nu folositi apa in acest scop.

Ilustratia 10:

Schimbati cutitul slabind surubul, inlocuind cutitul cu unul nou si montarea la loc a surubului.

Intotdeauna verificati daca cutitul este fixat corespunzator si in echilibru dupa inlocuire.

Depozitarea: Pastrati masina de tuns iarba intr-o incapere curata si uscata. Curatati masina de fiecare data dupa ce a fost folosita.

## Pericol de supraincalzire

---

Daca motorul se opreste in timpul utilizarii, acest lucru poate fi cauzat de supraincalzire. Acest produs este echipat cu un comutator termic, care va opri motorul in cazul in care acesta este suprasolicitat. Daca acest lucru se intampla, lasati motorul sa se raceasca timp de 5 minute inainte a porni din nou echipamentul.

Daca echipamentul este utilizat pentru a taia iarba inalta si uda sau daca este utilizat in continuare, in timp ce cutia dolectoare este plina, exista riscul de supraincalzire.

Daca echipamentul se supraincalzeste, siguranta termica se va declansa determinand oprirea echipamentului.

Masina de tuns gazon poate fi utilizata din nou dupa ce aceasta s-a racit suficient.

Racirea va dura aproximativ 5 minute.

Daca aceasta problema se repeta frecvent, se recomanda sa mariti inaltimea de taiere, sa o impingeti la o viteza mai mica si sa goliti cutia colectoare ori de cate ori este nevoie. Daca iarba este inalta si uda, orificiul de evacuare din spate se poate bloca usor, chiar daca cutia colectoare nu este plina. De aceea, verificati si curatati des.

## Specificatii tehnice

---

<b>Model</b>	<b>TME 1600</b>
Tensiune de alimentare	230-240V ~ 50 Hz
Putere	1600W
Sistem	Impingere
Latimea de taiere	38 cm
Capacitate de colectare	40 L
Ajustarea inaltimii	6 trepte / 25 - 75 mm
Nivel presiune acustica LpA	85 dB(A)
Nivel putere acustica LpA	96 dB(A)
Nivel vibratii	3.5 m/s <sup>2</sup>
Weight (kg)	13

## **Garantia produsului: termeni si conditii**

---

Perioada de garantie a produsului este de 2 ani pentru persoanele fizice si 1 an pentru persoane juridice si incepe de la data achizitionarii produsului.

Garantia produsului acopera defectele de fabricatie si/sau defectele de materiale.

### **Restrictii si cerinte**

Uzura normala si inlocuirea pieselor uzate **NU** sunt acoperite de garantie.

Piese consumabile pentru care **NU** se acorda garantie mai mult de 12 luni:

- Cutite
- Cabluri
- Curele
- Sigurante
- Comutatoare
- Membrane / garnituri

Daca porniti motorul fara a adauga ulei, acesta se va deteriora si nu poate fi reparat, prin urmare, nu este acoperit de garantie.

### **Garantia produsului NU acopera defecte sau deficiente cauzate de:**

- Nerespectarea programului de service si intretinere
- Modificarile aduse produsului fara autorizatie
- Expunerea echipamentului la conditii externe
- Deteriorari ale structurii, puntii, manerelor, panourilor, etc.
- Utilizarea necorespunzatoare sau suprasolicitarea echipamentului.
- Utilizarea gresita a uleiului, benzinei, unsoarii sau a altor tipuri de lichide, care nu sunt recomandate in acest manual de utilizare.
- Benzina necorespunzatoare sau murdara, care poate duce la contaminarea sistemului de combustibil.
- Utilizarea pieselor de schimb necorespunzatoare, altele decat cele originale.
- Alte conditii, pentru care Texas A/S nu este responsabil.

Daca o problema este acoperita de garantie sau nu, se stabileste de service-ul local autorizat in urma unei constatari.

Doar service-ul autorizat poate determina daca un caz este un caz de garantie sau nu.

Factura de achizitie si certificatul de garantie trebuie pastrate intotdeauna impreuna cu produsul. In baza acestor documente se acorda garantia produsului.

**Retineti:** In momentul solicitarii unei reparatii in garantie, intotdeauna furnizati modelul produsului, anul de fabricatie si numarul de serie. Aceste informatii se repasesc pe eticheta produsului.

*\*Ne rezervam dreptul de modifica conditiile si nu ne asumam raspunderea pentru greselile de tipar*

## CZ - Obsah

Vyobrazení .....	2
Varovné symboly.....	6
Bezpečnostní instrukce .....	15
Popis součástí.....	15
Montáž .....	15
Obsluha .....	15
Nastavení výšky sečení .....	15
Způsoby sečení .....	16
Údržba .....	16
Riziko přehřátí .....	16
Specifikace.....	16
Záruka a podmínky záruky .....	16

Gratulujeme vám ke koupi nové sekačky na trávu.  
Prosím , přečtěte si důkladně přiložený návod k obsluze.

### Bezpečnostní instrukce

- Nikdy nedovolte, aby stroj používali děti nebo osoby, které nejsou seznámeny s těmito pokyny k použití stroje.
- Nikdy nepoužívejte sekačku k jiným účelům , než na který je určena.
- Neprovozujte stroj , pokud se necítíte dobře, jste unavený nebo jste pod vlivem alkoholu či drog..
- Před každým použitím vždy stroj zkontrolujte. Ujistěte se , že žádné díly nejsou poškozeny. Ujistěte se , že je v pořádku a nepoškozený přívodní kabel.
- Při práci se sekačkou dávejte neustále pozor na přívodní kabel.
- Prodlužovací kabel musí být min.1,5mm<sup>2</sup>, délka max.50m.
- Nikdy netahejte sekačku za přívodní kabel.
- Dbejte na to, aby v pracovním prostoru nebyly velké kameny, ostré předměty apod.
- Při práci vždy noste dlouhé kalhoty a vhodnou pracovní obuv.
- Nůž vždy vyměňujte jako komplet , aby bylo zachováno optimální vyvážení stroje.
- Nikdy nesekejte mokrou trávu.
- Při sekání ve svahu dávejte pozor, abyste neztratili rovnováhu.
- Nikdy při sekání necouvejte, je ztam větší riziko pádu.
- Sekačku používejte pouze jen na sekání trávy.
- Sekačku zapněte pouze pokud je trávě. Nikdy nezapínejte sekačku pokud je v poloze na boku nebo leží obráceně.
- Sekačku vždy vypněte pokud: odcházíte od stroje, odstraňujete nečistoty z trávníku, při výměně nože, při údržbě sekačky, kontrole či čištění stroje.
- Před prací vždy zkontrolujte zda jsou řádně utaženy všechny šrouby a matice
- Poškozené části ihned vyměňte , neprovozujte sekačku s poškozenými částmi.
- Provozovatel zařízení je odpovědný za bezpečnost lidí.
- Nikdy nepoužívejte stroj v blízkosti dětí nebo domácích zvířat.
- Obsluha stroje je odpovědná za nebezpečí a případné nehody pro ostatní lidi a jejich majetek.

## Popis součástí

### Vyobrazení 1

1. Bezpečnostní vypínač
2. Aktivační madlo
3. Horní část rukojeti
4. Dolní část rukojeti
5. Sběrný koš
6. Držák kabelu
7. Rukojeť na přenášení
8. Motor
9. Kola

### Montáž

#### Vyobrazení 2:

Namontujte spodní rukojeť k tělu stroje, jak je znázorněno na obrázcích.

Dolní rukojeť by měla být upevněna na konzolách na stroji. Plastový kryt je umístěn z vnější strany. Přidejte podložku a pak šroub s páčkou. Šroub s páčkou nechte hodně uvolněný , abyste nedošlo k poškození páčky, poté zatlačení páčku přitlačte k tělu sekačky , tím zablokuje rukjeť tam aby držela pevně na svém místě.

#### Vyobrazení 3:

Namontujte horní rukojeť k dolní rukojeti pomocí dodaných šroubů pro rukojeť, jak je uvedeno na níže uvedených obrázcích (nezapomeňte nejprve navléknout držák kabelu).

Vložte šroub skrze otvory rukojeti, nejprve nastavte oválný plastový kotouč a potom nasadte matici s plastovou páčkou. Nakonec zatlačte plast.páčku dolů, abyste řádně utáhli říditka.

#### Vyobrazení 4:

Zaklapněte do sebe levou a pravou část sběrného koše. Poté nasdte spodní a horní část a nakonec nasdte držadlo na vrch koše. Postupujte dle vyobrazení. Poté nadzvedněte zadní kryt sekačky a zkompletovaný koš nasdte na sekačku.

#### Vyobrazení 5:

Ujistěte se, že držák kabelu je umístěn na horní části rukojeti. Držák slouží k udržení kabelu na místě.

### Obsluha

#### Vyobrazení 6:

1. Stlaďte bezpečnostní vypínač (1) a k rukojeti přitáhněte aktivační madlo (2).
2. Pro chod sekačky držte madlo (2). Uvolněním madla (2) se sekačka zastaví. Dávejte pozor na rotující nůž! Ten se točí ještě minimálně 5 sekund po zastavení sekačky.

### Nastavení výšky sečení

#### Vyobrazení 7:

Výšku sečení jednoduše nastavte pákou-viz obr. .

## Způsoby sečení

Vyobrazení 8:

Je vhodné začít se sekáním co nejbližší zdroji – přívodu el.energie. Sekejte tak, aby přívodní kabel byl vždy na boku sekačky, a v takovém úhlu, aby se kabel nedostal pod nebo před sekačku.

Vyobrazení 9:

Pro mulčování odstrňte sběrný koš a vložte mulčovací klín-viz obr.

## Údržba

Vyobrazení 10:

Po každém sekání sekačku očistěte. Nejlépe kartáčem. K čištění nepoužívejte vodu.

Při výměně nože, nejprve nůž uvolněte povoláním šroubu, který ho drží. Poté nůž vyměňte a šroubem upevněte. Ujistěte se, že je nůž řádně upevněn.

## Riziko přehřátí

Pokud sekačka seče příliš vysokou a mokrou travu nebo je-li delší dobu v provozu, popř. Je-li sběrný koš plný existuje vysoké riziko přehřátí stroje.

Pokud se stroj přehřívá, jeho tepelná pojistka sekačku vypne a ta se zastaví.

Sekačku pak lze opětovně nastartovat až po dostatečném ochlazení. Ochlazení trvá až 5 minut.

Pokud se s tímto problémem setkáte často, doporučuje se zvýšit výšku sekání, tlačít sekačku pomaleji a také se ujistit, zda sběrný koš není plný. Je-li tráva vysoká a mokrá, může být zadní vypouštěcí otvor snadno zablokován, i když není sběrný koš zcela plný. Proto toto často kontrolujte a čistěte!

## Specifikace

<b>Model</b>	<b>TME 1600</b>
Napětí	230-240V ~ 50 Hz
Výkon (Watt)	1600
Ovládání systému	pohon
Pracovní šířka (cm)	38
Sběrný koš (L)	40
Nastavení výšky (mm)	6 positioner 25-75
LpA	85 dB(A)
LwA	96 dB (A)
Vibrace	3,5 m/s <sup>2</sup>
Váha (kg)	13

## Záruka a podmínky záruky

Záruční doba pro soukromé uživatele je 2 roky od data prodeje.

Při komerčním použití činí záruční doba pouze 1 rok.

Záruka se vztahuje pouze na výrobní vady.

### Omezení a požadavky

Běžné opotřebení, po uplynutí životnosti součástky, a výměna opotřebených součástí **NENÍ** záruční oprava.

Běžné součásti, jejichž životnost není delší než 12 měsíců, tudíž se nevztahuje 2letá záruční doba jsou následující:

- Nože
- Kabely (lanka)
- Pásky
- Pojistky
- Plastové vypínače
- Membrány/těsnění

Pokud motor spustíte bez přídavku doporučeného oleje, bude motor poškozen a nemůže být opraven, a proto se na toto záruka nevztahuje.

### Záruka se NEVZTAHUJE na poškození a závady způsobené:

- Nedostatečnou nebo žádnou údržbou
- Strukturální změny
- Vystavením extrémním povětrnostním vlivům
- Mechanické poškození šasi, nože, rukojetí, madel, kabelů a pod.
- Pokud byla sekačka použita na jinou činnost, než na kterou je určena.
- Pokud byla sekačka přetížena.
- Použitím neoriginálních, výrobcem nedoporučených, náhradních dílů..
- Popř. Použití za podmínek, za které nemůže být výrobce odpovědný.

Zda má zákazník nárok na záruk určí daný autorizovaný servis (dovozce/distributor).

Pro případ uplatnění záruky vždy předložte vaši účtenku za nákup stroje. Poto si ji bezpečně uschovejte..

**UPOZORNĚNÍ:** Por nákup náhradních dílu a uplatnění záruky, prosíme, vždy uvádějte výrobní číslo (900670XX) a rok výroby. Vše je umístěno na CE štítku na těle sekačky.

*\* Vyhrazujeme si právo na změnu podmínek a neručíme za možné tiskové chyby.*



**CE-Overensstemmelseserklæring**  
**CE-Declaration of conformity**  
**CE-Declaratie de confirmitate**  
**CE-Prohlášení o shodě**

**DK**  
**GB**  
**RO**  
**CZ**



Producent • Manufacturer • Producător Výrobce

**Texas Andreas Petersen A/S**

Erklærer herved at materiel • Hereby certifies that the following • Prin prezenta declar că materialul  
• Tímto prohlašuje následující

Plæneklipper elektrisk • Lawn mower electric • Mașină de tuns iarba electrică • Elektrická travní  
sekačka

**TME 1600**

Er fremstillet i overensstemmelse med følgende direktiver • Is in compliance with following  
directives • In conformitate cu directivele următorul • Je v souladu s následujícími směrnici

**2006/42/EC - 2014/30/EU - 2000/14/EC amended by 2005/88/EC**

Materiellet er udført i henhold til følgende standarder • Conforms with the following standards •  
Echipament se face în conformitate cu următoarele standarde • Vyhovuje následujícím normám

**EN60335-1:2012/A13:2017, IEC 60335-1:2010**  
**EN 60335-2-77:2010, EN 62233:2008, EN 61000-3-2:2014,**  
**EN 61000-3-3:2013, EN55014-1:2017, EN55014-2:2015**

**S/N: 2111510001 - 2312519999**

**Texas Andreas Petersen A/S**  
Knullen 22  
5260 Odense S, Denmark

**Responsible person for documentation**  
Johnny Lolk

16.06.2021

Johnny Lolk  
Managing Director





**TEXAS**

---

EQUIPMENT